

# WIRELESS WALL MOUNTING RECEIVER



**V23**





<b><u>UŽIVATELSKÁ PŘÍRUČKA</u></b>	<b><u>CZ</u></b>
Nástěnný přijímač V23	4-5
<b><u>USER GUIDE</u></b>	<b><u>GB</u></b>
V23 Flush Receiver	6-7
<b><u>GUIDE D'UTILISATION</u></b>	<b><u>FR</u></b>
V23 Récepteur encastrable	8-9
<b><u>BEDIENUNGSANLEITUNG</u></b>	<b><u>D</u></b>
Wandempfänger V23	10-11
<b><u>GUIA DE USUARIO</u></b>	<b><u>ES</u></b>
Receptor mural V23	12-13
<b><u>Руководство по эксплуатации</u></b>	<b><u>RU</u></b>
Настенный приёмник V23	14-15
<b><u>Installation sheet (radiator)</u></b>	<b><u>16-19</u></b>
<b><u>Installation sheet (underfloor)</u></b>	<b><u>20-23</u></b>

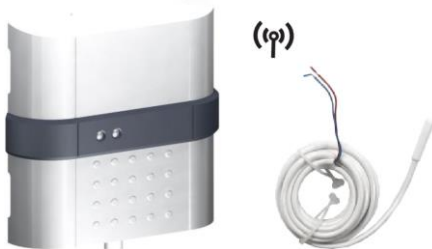

NTC 10kOhmů při 25°C

### 1. Popis

- V23 - bezdrátový přijímač k montáži na instalační krabici KU 68, určený pro regulaci elektrického vytápění a odlahového vytápění v kombinaci s bezdrátovým termostatem typu V22 nebo přímo s centrální jednotkou V24.
- Termostat + přijímač - může být řízeno centrální jednotkou V24, čímž se zajistí plné ovládání topného systému z jednoho místa.
- Možnost zapojení podlahového čidla pro regulaci podlahového vytápění.

#### LED - červená

- Svítil: spuštěné vytápění  
Bliká: chyba podlahového čidla

#### Tlačítko konfigurace RF

- Krátký stisk: okamžitý přenos RF  
Stisk 5 vteřin: párování termostatu/centrální jednotky  
Stisk 10 vteřin: párování závislého přijímače

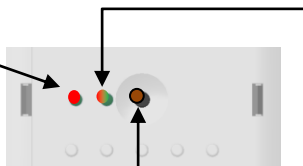

#### LED - červená/zelená

- Zelená:**  
Svítil: konfigurace RF  
Bliká: příjem RF  
Vypnuto: pohotovost  
Bliká (pravidelně): alarm RF

#### Červená:

- Svítil: omezení podlahy

#### Oranžová (červená+zelená):

- Svítil: informace pilotního vodiče

### 2. Technická charakteristika

Pracovní teplota:	0°C - 40°C
Přeprava a skladování:	-10°C až +50°C
Napájení:	230 Vac 50Hz
Elektrická ochrana:	Třída II – IP 20 Volitelně: izolační přičytka pro krytí IP21
Vstup pro pilotní vodič (francouzský trh):	pilotní vodič -6 příkazů (fáze (L) )
Výstup:	Relé 16A 250 VAC
Maximální zátěž:	Až do 16A – 250Vac 50Hz (2 vodiče L, N)
Rádiová frekvence/ Dosah signálu:	868 MHz < 10mW (obousměrná komunikace) cca 100m v otevřeném prostoru / 30m v zástavbě
Volitelné podlahové čidlo	NTC 10kOhmů při 25°C
Normy a homologace:	EN 60730-1 : 2003 EN 61000-6-1 : 2002 EN 61000-6-3 : 2004 EN 61000-4-2 : 2001
Termostat je navržen v souladu s následujícími normami a jinými normativními dokumenty:	EN300220-1/2 EN 301489-1/3  R&TTE 1999/5/EC Nízké napětí 2006/95/CE EMC 2004/108/CE

### 3. Pravidla pro instalaci a inicializaci RF

Pro zaručení optimálního příjmu instalujte a zapojte přijímač dle následujících pokynů:

- **Přijímač musí být umístěn ve vzdálenosti minimálně 50 cm od jiných elektrických a bezdrátových zařízení jako je GSM, Wi-Fi router.**
- Před započítáním elektroinstalačních prací týkajících se přijímače, musí být silový (napájecí) obvod přijímače bez napětí - odpojen.
- Zapojte přijímač ke zdroji napětí.

Po instalaci je pro správnou inicializaci RF nutné dodržet následující postup spárování dle typu kombinace zařízení:

#### Kombinace 1: Přijímač + termostat RF

1. Přijímač přepněte do režimu **RF init** stisknutím tlačítka RF po dobu 5 vteřin.
2. **RF LED** svítit zeleně - přijímač je v režimu konfigurace rádiové komunikace a čeká na konfigurační příkaz termostatu.
3. Postupujte dle návodu k termostatu - režim termostatu „**RF Init**“.
4. Vypnutí RF LED přijímače a vystoupení termostatu z režimu **RF init** signalizuje správné spárování obou prvků.

#### Kombinace 2: Přijímač + RF termostat + centrální jednotka RF

1. Proveďte pokyny pro spárování s termostatem uvedené v části „Kombinace 1“.
2. Přijímač přepněte do režimu **RF init** stisknutím tlačítka RF po dobu 5 vteřin.
3. **RF LED** svítit zeleně - přijímač je v režimu konfigurace rádiové komunikace a čeká na konfigurační příkaz centrální jednotky.
4. Postupujte dle návodu k centrální jednotce - režim spárování „**RF Init**“.
5. RF LED přijímače se VYPNE a centrální jednotka zobrazí zprávu, že proběhlo správné spárování obou prvků.

#### Kombinace 3: Přijímač + Termostat RF + Centrální jednotka RF + závislý přijímač/přijímače

1. Proveďte pokyny pro spárování s termostatem a centrální jednotkou uvedené v části „Kombinace 2“.
2. Hlavní přijímač (přijímač spárovaný s termostatem a centrální jednotkou) přepněte do režimu přijímače **RF init** stisknutím tlačítka RF po dobu 10 vteřin.
3. Svítit zelená/červená **RF LED** - přijímač je v režimu konfigurace rádiové komunikace a čeká na konfigurační příkaz závislého přijímače.
4. Přepněte závislý přijímač do režimu **RF init** stisknutím tlačítka RF po dobu 5 vteřin.
5. RF LED hlavního a závislého přijímače se VYPNE, což znamená správné spárování obou prvků.
6. Na hlavní přijímač můžete napojit až 3 závislé přijímače, pro každý závislý přijímač zopakujte kroky 2 až 5.



#### Poznámka:

- V případě režimu "Jen podlaha" zvoleného na termostatu V22 nebo řídicí jednotce V24, musí mít všechny přiřazené přijímače (hlavní + závislé) připojené podlahové čidlo.
- V případě zařízení s pilotním vodičem musí být všechny přijímače, které jsou spolu propojené (hlavní + závislé), připojeny ke stejné zóně pilotního vodiče.

#### Kombinace 4: Přijímač + centrální jednotka

1. Přijímač přepněte do režimu **RF init** stisknutím tlačítka RF po dobu 5 vteřin.
2. **RF LED** svítit zeleně - přijímač je v režimu rádiové konfigurace a očekává konfigurační příkaz centrální jednotky.
3. Postupujte dle návodu k centrální jednotce - režim spárování „**RF Init**“.
4. RF LED přijímače se VYPNE a centrální jednotka zobrazí zprávu, že obě jednotky jsou správně spárovány.



#### Poznámka:

- Tímto způsobem může přijímač regulovat pouze za použití podlahového čidla.
- V této konfiguraci můžete přidat 3 závislé přijímač jednotky.
- Všechny přijímače musí mít připojenou podlahovou sondu.

#### Poznámka:

- Přijímač V23 může být spárován s přijímači V25 nebo V26 jako závislými jednotkami.
- V případě ztráty RF komunikace (RF Alarm) bude přijímač udržovat 20% topného cyklu, aby se zabránilo zamrznutí zařízení. Přijímač zůstane v režimu VYPNUTO, pokud byl termostatem, řídicí jednotkou, uveden do režimu VYPNUTO před ztrátou RF komunikace.
- LED jsou vypnuty od 20h do 8h Krátkým stisknutím tlačítka RF klíče reaktivní LED krátkou dobu





**Option:** Floor Sensor  
NTC 10kOhms at 25°C

## 1. Presentation

- The V23 receiver is a Wall mounting receiver, specially designed to control electrical floor heating regulation in combination or not with a wireless thermostat V22 type.
- This couple (Thermostat Receiver) can also be managed by a Central V24 to have full control of your heating installation from one point.
- Possibility to connect a floor sensor directly on this unit (For regulation or floor limitation).

### Output LED (Red)

**Red:** Heating demand

**Blink:** Floor sensor error

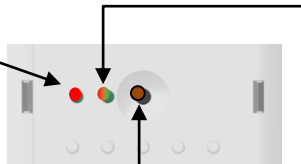

### RF Configuration button

Short press: Instantaneous RF transmission

3sec press: Thermostat or Central RF init.

5sec press: Slave receiver init.

15sec press: Reset of the receiver.

### Status LED (RED/Green)

**Green:**

**Fixed:** RF configuration

**Flash:** RF reception

**OFF:** Standby

**Blink:** RF Alarm

**Red:**

**Fixed:** Floor Limitation

**Red/Green (Orange)**

**Fixed:** Pilot wire information.

## 2. Technical characteristics

<b>Environment. (Temperatures)</b>	
<b>Operating :</b>	0°C - 40°C
<b>shipping et storage :</b>	-10°C to +50°C
<b>Power supply</b>	230Vac 50Hz
<b>Electrical protection</b>	Class II - IP20 Option: insulation clip for IP21 protection
<b>Pilot wire Input</b> (French market)	6 orders Pilot Wire by phase (L)
<b>Output</b>	Relay 16Amps 250VAC
<b>Maximum Load</b>	Up to 16A - 250Vac 50Hz (2 wires L,N)
<b>Radio Frequency &amp; RF Receiving distance</b>	868MHz < 10mW (Bidirectional communication) Range of approximately 100m in open space. Range of approximately 30m in residential environment.
<b>Optional Floor Sensor</b>	NTC 10kOhms at 25°C
<b>Norms and homologation:</b>	EN 60730-1 : 2003 EN 61000-6-1 : 2002 EN 61000-6-3 : 2004 EN 61000-4-2 : 2001
<b>Your thermostat has been designed in conformity with the following standards or other normative documents:</b>	EN300220-1/2 EN301489-1/3  R&TTE 1999/5/EC Low voltage 2006/95/CE EMC 2004/108/CE

### 3. Installation and RF Initialisation rules

Install and plug the receiver into the following guidelines to guaranty an optimal reception:

- The receiver must be put at a minimum distance of 50cm of all others electrical or wireless materials like GSM, Wi-Fi router.
- Before wiring work related to the receiver must be carried out only when de-energized
- Connect your receiver to the power supply.

Following your installation an order of pairing must be respected for a correct RF initialisation.

**Installation 1:** Receiver + RF thermostat

1. The receiver must be put in RF init mode by 5sec pressing on the RF Button.
2. Then the **RF LED** should be Green fixed indicating that the Receiver is now in radio configuration mode waiting for a thermostat configuration address.
3. Please refer to the thermostat leaflet for enter the thermostat in "**RF Init**" mode.
4. The receiver RF LED must be switched OFF and the thermostat should exit the RF init mode to indicate correct paring between both elements.

**Installation 2:** Receiver + RF Thermostat + RF Central

1. Make the "Installation 1" rules for pairing with the thermostat.
2. The receiver must be put one time more in RF init mode by 5sec pressing on the RF Button.
3. Then the **RF LED** should be Green fixed indicating that the Receiver is now in radio configuration mode waiting for a thermostat configuration address.
4. Please refer to the Central leaflet for more explanation about the pairing mode "**RF Init**".
5. The receiver RF LED must be switched OFF and the Central will show a message to indicate correct paring between both elements.

**Installation 3:** Receiver + RF Thermostat + RF Central + Slave receiver(s)

1. Make the "Installation 2" rules for pairing with the thermostat and the Central.
2. The Master receiver (receiver paired with the thermostat & Central) must be put in Receiver RF init mode by 10sec pressing on the RF Button.
3. Then the **RF LED** should be Green/Red fixed indicating that the Receiver is now in radio configuration mode waiting for a thermostat configuration address.
4. Put now the Slave receiver in RF init mode by 5sec pressing on the RF button.
5. The Master and Slave receiver RF LED must be switched OFF to indicate correct paring between both elements.
6. You can link up to 3 Slave receivers on a Master receiver, for this repeat the step 2 to 5 for each slave.



**Note:**

- In case of "Floor" Sensor regulation selected on the thermostat V22 or V24, all the receivers linked together (Master+ Slaves) must have a floor sensor connected.

- In case of installation with Pilot Wire, all receiver linked together (Master + slave) must be connected to the same Pilot wire zone.

**Installation 4:** Receiver + Central

1. The receiver must be put in RF init mode by 5sec pressing on the RF Button.
2. Then the **RF LED** should be Green fixed indicating that the Receiver is now in radio configuration mode waiting for a Central configuration address.
3. Please refer to the Central leaflet for more explanation about the pairing mode "**RF Init**".
4. The receiver RF LED must be switched OFF and the Central will show a message to indicate correct paring between both elements.



**Note:**

- In this way the Receiver can regulate only by using the floor sensor.

- You can also add 3 slave receivers unit in this configuration.

- All receivers must have a floor sensor connected.

**Remarks:**

- The V23 receiver can be linked with a V25 or V26 receivers as slaves unit.
- In case of loss RF communication (RF Alarm), the receiver will follow 20% cycle of heating to prevent the installation against frost. (The receiver will stay in OFF mode if it was in OFF before loss of RF communication).
- The LEDs are turned off from 8pm to 8am; a short press on the RFkey reactive the LEDs for a short time





**Option:** sonde de sol  
CTN 10kOhms à 25°C

## 1. Présentation

- Le récepteur V23 est un récepteur de type encastrable spécialement conçu pour contrôler la régulation de système de chauffage électrique (Chauffage par le sol ou radiateur en combinaison ou non avec un thermostat V22)
- Ce couple (thermostat récepteur) pourra être géré par une central V24 pour avoir le contrôle total de votre installation de chauffage d'un même endroit.
- Possibilité de connecter une sonde de sol directement sur ce récepteur (pour régulation ou la limitation de température de dalle)

### LED de Chauffe (Rouge)

**Rouge:** Demande de chauffe

**Clignotante:** Erreur sonde

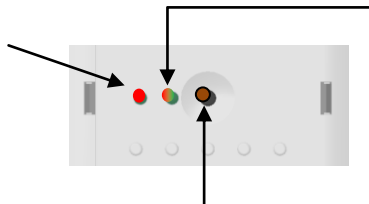

### LED de Status (Rouge/Verte)

#### Verte:

**Fixe:** Configuration RF (init)

**Flash:** Réception RF

**OFF:** Standby

**Clignotante:** Alarme RF

#### Rouge:

**Fixe:** Limitation Sol active

### Bouton de configuration RF

Appui court: Transmission RF instantanée

Appui de 3 sec: initialisation RF du thermostat ou de la centrale.

Appui de 5 sec: initialisation RF du récepteur esclave

Appui de 15sec : réinitialisation du récepteur. (effacement des codes)

#### Rouge/Vert (Orange)

**Fixe:** Signal sur le Fil pilote

## 2. Caractéristiques techniques

<b>Environnement. (Températures)</b>	
<b>Fonctionnement:</b>	0°C - 40°C
<b>Transport et stockage :</b>	-10°C à +50°C
<b>Alimentation</b>	230Vac 50Hz
<b>Protection électrique</b>	Classe II - IP20 Option: clip d'insolation pour une protection IP21
<b>Entrée fil pilote (marché français)</b>	Fil pilote 6 ordres par phase (L)
<b>Sortie</b>	Relais 16Amps 250VAC
<b>Charge maximale</b>	Jusqu'à 16A - 250Vac 50Hz (2 fils L,N)
<b>Radio Fréquence &amp; Distance de réception</b>	868MHz < 10mW (communication bidirectionnelle) Environ 100m en milieu ouvert Environ 30m in environnement résidentiel
<b>Option : sonde de sol</b>	CTN 10kOhms à 25°C
<b>Normes et homologation:</b>	EN 60730-1 : 2003 EN 61000-6-1 : 2002 EN 61000-6-3 : 2004 EN 61000-4-2 : 2001
<b>Votre thermostat a été conçu pour répondre aux normes et directives européennes suivantes:</b>	EN300220-1/2 EN301489-1/3  R&TTE 1999/5/EC Basse tension 2006/95/CE CEM 2004/108/CE



### 3. Installation et initialisation RF

Installez et branchez le récepteur suivant les instructions ci-dessous pour garantir une réception optimale :

- Le récepteur doit être placé à une distance minimale de 50 cm de tout appareil électrique ou matériel sans fil comme les GSM, routeur Wi-Fi
- Les travaux de câblage liés au récepteur doivent uniquement être faits hors tension
- Branchez votre récepteur

Suivant votre installation, un ordre d'appairage doit être respecté pour avoir une initialisation RF correcte.

**Installation 1:** récepteur + thermostat RF

1. Le récepteur doit être en mode "RF init" en appuyant pendant 5 secondes sur le bouton RF.
2. La LED RF s'allume en vert indiquant que le récepteur est désormais en mode de configuration RF en attente d'une adresse de configuration d'un thermostat.
3. Se référer à la notice du thermostat pour le mettre en mode « **RF Init** »
4. La LED du récepteur doit s'éteindre et le thermostat doit quitter le mode RF Init pour indiquer que l'appairage c'est correctement déroulé .

**Installation 2:** récepteur + thermostat RF + Centrale RF

1. Suivre les instructions de « l'installation 1 » pour l'appairage avec le thermostat
2. Le récepteur doit être placé une nouvelle fois en mode « RF Init » en appuyant 5 secondes sur le bouton RF
3. La LED RF s'allume en vert indiquant que le récepteur est désormais en mode de configuration RF en attente d'une adresse de configuration d'un thermostat.
4. Se référer à la notice de la centrale pour plus d'explications sur le mode d'appairage « **RF Init** »
5. La LED du récepteur doit s'éteindre et la centrale affiche un message pour indiquer que l'appairage est correct entre les deux éléments

**Installation 3:** récepteur + thermostat RF + Centrale RF + récepteur(s) esclaves

1. Suivre les instructions de « l'installation 2 » pour l'appairage avec le thermostat et la centrale
2. Le récepteur « maître » (récepteur appairé avec le thermostat et la centrale) doit être placé en mode Rf Init en appuyant 10 secondes sur le bouton RF
3. La LED RF doit être allumée en vert/rouge indiquant que le récepteur est en mode de configuration radio en attente d'une adresse de configuration d'un thermostat.
4. Maintenant mettre el récepteur esclave en mode RF Init en appuyant 5 secondes sur le bouton RF.
5. Les LED RF des récepteurs maître et esclave doivent alors s'éteindre pour indiquer que l'appairage est correct entre les deux éléments
6. Vous pouvez lier jusqu'à 3 récepteurs esclaves par récepteur maître. Pour cela, répétez les étapes 2 à 5 pour chaque esclave



**Note:**

- dans le cas où la sonde de régulation par le sol est sélectionnée sur les thermostats V22 ou V24, tous les récepteurs liés ensemble (maître et esclave) doivent avoir une sonde de sol connectée.
- Dans le cas d'une installation avec fil pilote, tous les récepteurs liés ensemble (maître + esclave) doivent être connectés sur la même zone de fil pilote.

**Installation 4:** Récepteur + Centrale

1. Le récepteur doit être place en mode "RF init" en appuyant pendant 5 secondes sur le bouton RF.
2. La LED RF s'allume en vert indiquant que le récepteur est désormais en mode de configuration RF en attente d'une adresse de configuration de la centrale.
3. Se référer à la notice de la centrale pour plus d'explications sur le mode d'appairage « **RF Init** »
4. La LED du récepteur doit s'éteindre et la centrale affiche un message pour indiquer que l'appairage est correct entre les deux éléments



**Note:**

- Dans ce cas, le récepteur peut uniquement réguler si une sonde de sol est utilisée.
- Vous pouvez alors ajouter 3 unités de récepteurs esclaves dans cette configuration.
- Tous les récepteurs doivent avoir une sonde de sol connectée.

**Remarques:**

- Le récepteur V23 peut être lié à des récepteurs V25 ou V26 en tant qu'unité esclave.
- En cas de perte de communication RF (alarme RF), le récepteur suivra un cycle de 20% de chauffe pour protéger votre installation contre le gel. (le récepteur restera en mode OFF s'il était en mode OFF avant la perte de communication RF)
- Les LEDs sont éteintes de 20h à 8h ; un appui court sur la touche « RF » réactive les leds pendant un court instant





NTC 10kOhm bei 25oC

## 1. Beschreibung

- V23 - drahtloser Empfänger für Montage auf die Installationsdose KU 68, zur Regelung der elektrischen Heizung und Fußbodenheizung in Kombination mit dem drahtlosen Thermostat Typ V22 oder direkt mit der Zentraleinheit V24 bestimmt.
- Thermostat + Empfänger - es kann von der Zentraleinheit V24 gesteuert werden, wodurch komplette Bedienung des Heizsystems aus einer Stelle gesichert ist.
- Mögliche Schaltung des Fußbodenfühlers zur Regelung der Fußbodenheizung

### LED – rot

Leuchtet: Heizung eingeschaltet  
Blinkt: Fehler des Fußbodenfühlers

### RF Konfigurationstaste

Kurze Betätigung: sofortige RF-Übertragung  
Betätigung für 3 Sekunden: Paarung des Thermostates/der Zentraleinheit  
Betätigung für 5 Sekunden: Paarung des abhängigen Empfängers

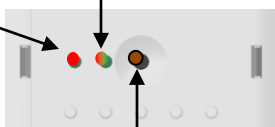

### LED - rot/grün

#### Grün:

Leuchtet: RF-Konfiguration  
Blinkt: RF-Empfang  
Ausgeschaltet: Bereitschaftsregime  
Blinkt (regelmäßig): RF Alarm

#### Rot:

Leuchtet: Beschränkung des Fußbodens

#### Orange (rot + grün):

Leuchtet: Information des Pilotleiters

## 2. Technische Charakteristik

Betriebstemperatur: Transport und Lagerung:	0°C - 40°C von -10°C bis +50°C
Speisung:	230 Vac 50Hz
Elektrischer Schutz:	Klasse II – IP 20 Optional: Isolierungsschelle für die Schutzart IP21
Eingang für Pilotleiter (französischer Markt):	Pilotleiter - 6 Befehle (Phase (L) )
Ausgang: Höchstbelastung:	Relais 16A 250 VAC Bis 16A – 250Vac 50Hz (2 Leiter L, N)
Radiofrequenz & Abstand für RF-Empfang:	868 MHz < 10mW (bidirektionale Kommunikation) Reichweite von ca. 100m in freiem Raum. Reichweite von ca. 30m in bewohnten Orten
Optionaler Fußbodenfühler:	NTC 10kOhm bei 25°C
Normen und Homologation:  Der Thermostat ist entsprechend den folgenden Normen und anderen Normdokumenten projiziert.	EN 60730-1 : 2003 EN 61000-6-1 : 2002 EN 61000-6-3 : 2004 EN 61000-4-2 : 2001  EN300220-1/2 EN 301489-1/3  R&TTE 1999/5/EC Niederspannung 2006/95/CE EMC 2004/108/CE

### 3. Regel für Installation und Initialisierung der Radiofrequenz

Zwecks optimalen Empfangs ist der Empfänger nach den folgenden Anweisungen zu installieren und anzuschließen.

- Der Empfänger ist immer im Abstand von mindestens 50 cm von anderen elektrischen und drahtlosen Einrichtungen, z.B. GSM, Wi-Fi Router zu installieren.
- Vor Beginn der Elektroinstallationsarbeiten am Empfänger ist der Kraftstromkreis (Speisekreis) des Empfängers zu trennen – er muss ohne Spannung sein.
- Den Empfänger zur Spannungsquelle anschließen.

Wegen richtiger Initialisierung der Radiofrequenz ist es nach der Installation nötig, das folgende Paarungsvorgehen gemäß dem Einrichtungstyp einzuhalten.

#### Kombination 1: Empfänger – RF Thermostat

1. Mit Betätigung der Taste RF für 5 Sekunden den Empfänger in das Regime **RF init** schalten.
2. Die **RF LED** leuchtet grün – der Empfänger befindet sich im Regime Konfiguration der Radiokommunikation und wartet auf Konfigurationsbefehl des Thermostates.
3. Nach den Bedienungsanweisungen des Thermostates vorgehen – Regime des Thermostats „**RF Init**“.
4. Ausschaltung der RF LED des Empfängers und Austritt des Thermostats aus dem Regime **RF** signalisiert richtige Paarung von beiden Elementen.

#### Kombination 2: Empfänger + RF Thermostat + RF Zentraleinheit

1. Die im Teil „Kombination 1“ angeführten Anweisungen zur Paarung mit dem Thermostat durchführen.
2. Mit Betätigung der Taste RF für 5 Sekunden den Empfänger in das Regime **RF init** schalten.
3. Die **RF LED** leuchtet grün – der Empfänger befindet sich im Regime Konfiguration der Radiokommunikation und wartet auf Konfigurationsbefehl der Zentraleinheit.
4. Nach den Bedienungsanweisungen der Zentraleinheit vorgehen – Regime der Paarung „**RF Init**“.
5. Die RF LED des Empfängers **SCHALTET SICH AUS** und die Zentraleinheit zeigt die Meldung an, dass beide Elemente richtig gepaart wurden.

#### Kombination 3: Empfänger + RF Thermostat +RF Zentraleinheit + abhängiger Empfänger/abhängige Empfänger

1. Die im Teil „Kombination 2“ angeführten Anweisungen zur Paarung mit dem Thermostat und der Zentraleinheit durchführen.
2. Mit Betätigung der Taste RF für 5 Sekunden den Hauptempfänger (den mit dem Thermostat und der Zentraleinheit gepaarten Empfänger) in das Regime des Empfängers **RF init** schalten.
3. Die **RF LED** leuchtet grün/rot – der Empfänger befindet sich im Regime der Konfiguration der Radiokommunikation und wartet auf Konfigurationsbefehl des abhängigen Empfängers.
4. Mit Betätigung der Taste RF für 5 Sekunden den abhängigen Empfänger in das Regime **RF init** schalten.
5. Die RF LED des Hauptempfängers und des abhängigen Empfängers **SCHALTET SICH AUS**, was richtige Paarung von beiden Elementen signalisiert.
6. An den Hauptempfänger können bis 3 abhängige Empfänger angeschlossen werden, für jeden abhängigen Empfänger sind die Schritte 2 bis 5 zu wiederholen.



#### Bemerkung

- Falls bei dem Thermostat V22 oder bei der Zentraleinheit V24 das Regime „Nur Fußboden“ gewählt ist, muss an sämtliche zugeordnete Empfänger (Hauptempfänger + abhängige Empfänger) ein Fußbodenfühler angeschlossen sein.
- Bei Einrichtungen mit Pilotleiter müssen alle Empfänger, die miteinander verbunden sind (Hauptempfänger + abhängige Empfänger), zu derselben Zone des Pilotleiters angeschlossen sein.

#### Kombination 4: Empfänger + Zentraleinheit

1. Mit Betätigung der Taste RF für 5 Sekunden den Empfänger in das Regime **RF init** schalten.
2. Die **RF LED** leuchtet grün – der Empfänger befindet sich im Regime der Radiokonfiguration und wartet auf Konfigurationsbefehl der Zentraleinheit
3. Nach den Bedienungsanweisungen der Zentraleinheit vorgehen – Regime der Paarung „**RF Init**“.
4. Die RF LED des Empfängers **SCHALTET SICH AUS** und die Zentraleinheit zeigt die Meldung an, dass beide Einheiten richtig gepaart sind.



#### Bemerkung:

- Auf diese Weise kann der Empfänger die Regelung durchführen, nur wenn ein Fußbodenfühler verwendet wird.
- In dieser Konfiguration können 3 abhängige Empfangseinheiten zugefügt werden.
- An sämtliche Empfänger muss ein Fußbodenfühler angeschlossen sein.

#### Bemerkung:

- Der Empfänger V23 kann mit den Empfängern V25 oder V26 als abhängigen Einheiten gepaart werden.
- Beim Verlust der RF Kommunikation (RF Alarm) erhält der Empfänger 20% des Heizzyklus um Einfrieren der Einrichtung zu verhindern. Der Empfänger bleibt im Regime **AUSGESCHALTET**, falls er vom Thermostat oder von der Zentraleinheit in das Regime **AUSGESCHALTET** noch vor dem Verlust der RF Kommunikation gebracht wurde.
- LEDs sind aus von 20h bis 8h, ein kurzer Druck auf die Taste „RF“ reaktiviert LEDs für ein kurze Zeit





NTC 10kOhms a 25°C

### 1. Descripción

- V23 - receptor sin hilos para el montaje en la caja de instalación KU 68, destinado a la regulación de la calefacción eléctrica y a la calefacción de suelo en combinación con el termostato sin hilos tipo V22 o directamente con la unidad central V24.
- Termostato + receptor - puede controlarse por la unidad central V24, asegurando así un control completo del sistema calefactor de un solo lugar.
- Existe la posibilidad de conectar el sensor de suelo para la regulación de la calefacción de suelo.

#### LED - rojo

Luce: calefacción encendida  
Parpadea: error del sensor de suelo

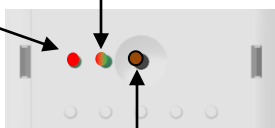

#### Tecla de configuración RF

Presionar corto: transmisión inmediata RF  
Presionar 3 segundos: emparejamiento del termostato / unidad central  
Presionar 5 segundos: emparejamiento del receptor dependiente

#### LED - rojo/verde

##### Verde:

Luce: configuración RF  
Parpadea: recepción RF  
Apagado: estado de alerta  
Parpadea (regularmente): alarma RF

##### Rojo:

Luce: límite del suelo

##### Naranja (rojo+verde):

Luce: informaciones del conductor piloto

### 2. Característica técnica

Temperatura de marcha: Transporte y almacenamiento:	0°C - 40°C -10°C hasta +50°C
Alimentación:	230 Vac 50Hz
Protección eléctrica:	Clase II – IP 20 Facultativo: mordaza aisladora para la cubierta IP21
Entrada para el conductor piloto (mercado francés):	conductor piloto - 6 órdenes (fase (L) )
Salida: Carga máxima:	Relé 16A 250 VAC De hasta 16A – 250Vac 50Hz (2 conductores L, N)
Frecuencia de radio & Distancia para la recepción de RF:	868 MHz < 10mW (comunicación en ambos sentidos) Alcance de unos 100 m en espacios abiertos. Alcance de unos 30 m en lugares habitados.
Sensor de suelo facultativo:	NTC 10kOhms a 25°C
Normas y homologación:  El termostato se concibe de acuerdo con las siguientes normas y otros documentos normativos:	EN 60730-1 : 2003 EN 61000-6-1 : 2002 EN 61000-6-3 : 2004 EN 61000-4-2 : 2001  EN300220-1/2 EN 301489-1/3  R&TTE 1999/5/EC Baja tensión 2006/95/CE EMC 2004/108/CE

### 3. Reglas para la instalación e iniciación de RF

Instale el receptor según las siguientes instrucciones para asegurar una recepción óptima:

- Es necesario que el receptor esté colocado a una distancia de 50 cm como mínimo de otros dispositivos eléctricos y sin hilos, como por ejemplo GSM, Wi-Fi router.
- Antes de empezar los trabajos de electroinstalación relacionados con el receptor es necesario comprobar que el circuito de potencia (de alimentación) no está bajo tensión - que está desconectado.
- Conecte el receptor a la fuente de tensión.

Para la iniciación correcta de RF es necesario respetar después de la instalación el siguiente procedimiento de emparejamiento según el tipo de combinación del dispositivo:

#### **Combinación 1: Receptor + termóstato RF**

5. Ponga el receptor en el régimen **RF init** manteniendo presionado el botón RF durante 5 segundos.
6. La luz de RF LED es verde - el receptor se encuentra en el régimen de configuración de la comunicación de radio esperando la orden de configuración del termóstato.
7. Continúe siguiendo las instrucciones de uso del termóstato - régimen del termóstato „**RF Init**“.
8. Si los dos elementos están emparejados de una manera correcta, se apaga el RF LED receptor y el termóstato sale del régimen **RF init**.

#### **Combinación 2: Receptor + termóstato RF + unidad central RF**

6. Realice las instrucciones para el emparejamiento con el termóstato mencionadas en el párrafo "Combinación 1".
7. Ponga el receptor en el régimen **RF init** manteniendo presionado el botón RF durante 5 segundos.
8. La luz de RF LED es verde - el receptor se encuentra en el régimen de configuración de la comunicación de radio esperando la orden de configuración de la unidad central.
9. Continúe siguiendo las instrucciones de uso de la unidad central - régimen del emparejamiento „**RF Init**“.
10. El RF LED del receptor SE APAGA y en la unidad central aparece la información sobre el emparejamiento correcto de los dos elementos.

#### **Combinación 3: Receptor + Termóstato RF + Unidad central RF + receptor/receptores dependiente/s**

7. Realice las instrucciones para el emparejamiento con el termóstato y con la unidad central mencionadas en el párrafo "Combinación 2".
8. Ponga el receptor principal (receptor emparejado con el termóstato y con la unidad central) en el régimen del receptor **RF init** manteniendo presionado el botón RF durante 10 segundos.
9. La luz de RF LED es verde/roja - el receptor se encuentra en el régimen de configuración de la comunicación de radio esperando la orden de configuración del receptor dependiente.
10. Ponga el receptor dependiente en el régimen **RF init** manteniendo presionado el botón RF durante 5 segundos.
11. El RF LED del receptor principal y del dependiente SE APAGA, lo que significa el emparejamiento correcto de los dos elementos.
12. Es posible conectar hasta 3 receptores dependientes en el receptor principal; hay que repetir los pasos 2 hasta 5 para cada receptor dependiente.



#### **Nota:**

- En el caso del régimen "Sólo suelo" elegido en el termóstato V22 o en la unidad de control V24, es necesario que todos los receptores correspondientes (el principal + los dependientes) dispongan de un sensor de suelo conectado.
- En el caso del dispositivo con conductor piloto deben quedar conectados a la misma zona del conductor piloto todos los receptores interconectados (el principal + los dependientes).

#### **Combinación 4: Receptor + unidad central**

5. Ponga el receptor en el régimen **RF init** manteniendo presionado el botón RF durante 5 segundos.
6. La luz de RF LED es verde - el receptor se encuentra en el régimen de configuración de la comunicación de radio esperando la orden de configuración de la unidad central.
7. Continúe siguiendo las instrucciones de uso de la unidad central - régimen de emparejamiento „**RF Init**“.
8. El RF LED del receptor SE APAGA y en la unidad central aparece la información sobre el emparejamiento correcto de las dos unidades.



#### **Nota:**

- Es posible regular el receptor de esta manera solamente utilizando también el sensor de suelo.
- Se pueden añadir 3 unidades de recepción dependientes en esta configuración.
- Es necesario que todos los receptores dispongan de una sonda de suelo conectada.

#### **Nota:**

- El receptor V23 se puede emparejar con los receptores V25 o V26 como unidades dependientes.
- En el caso de que se pierda la comunicación RF (RF Alarm) el receptor seguirá manteniendo el 20 % del ciclo calefactor para evitar el congelamiento del dispositivo. El receptor se quedará en el régimen APAGADO en el caso de que el termóstato, la unidad de control lo haya puesto en el régimen APAGADO antes de la pérdida de la comunicación RF.
- LED están apagados de 20h a 8h, una pulsación corta en el botón "RF" reactivos leds durante un corto tiempo





NTC 10кОм при 25°C

## 1. Descripción

- V23 - беспроводный приемник, встраиваемый в инсталляционную коробку KU 68, служит для регулирования электрического отопления и теплого пола в комбинации с беспроводным термостатом типа V22 или прямо с центральным блоком V24.
- Термостат + приемник – могут управляться центральным блоком V24, благодаря чему может быть обеспечено полное управление отопительной системой с одного места.
- Может быть присоединен напольный датчик для регулирования действия теплого пола.

### LED - красный

Светится: отопление включено

Мигает: сбой напольного датчика

### Кнопка конфигурации RF

Короткое нажатие: мгновенная передача RF

Нажатие 3 секунд: спаривание термостата/ центрального блока

Нажатие 5 секунд: спаривание зависимого приёмника

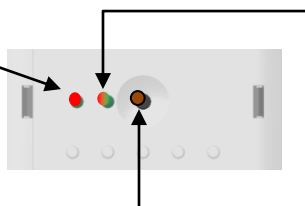

### LED - красный/зеленый

#### Зеленый:

Светится: конфигурация RF

Мигает: прием RF

Выключено: состояние готовности

Мигает (регулярно): аларм RF

#### Красный:

Светится: ограничение t° пола

#### Оранжевый (красный+зеленый):

Светится: информация пилотного провода

## 2. Техническая характеристика

Рабочая температура: Перевозка и складирование:	0°C - 40°C -10°C до +50°C
Питание:	230 В AC 50Гц
Электрическая защита:	Класс II – IP 20 На выбор: изолир. прихват для защиты IP21
Вход для пилотного провода (франц. рынок):	пилотный провод -6 команд (фаза (L) )
Выход:	Реле 16А 250 ВАС
Максимальная нагрузка:	Вплоть до 16А – 250В AC 50Гц (2 провода L, N)
Радиочастота & Расстояние на прием РЧ:	868 МГц < 10мВт (двухсторонняя связь) Дальность действия примерно 100м на открытой местности. Дальность действия примерно 30м в жилых районах.
Напольный датчик на выбор	NTC 10кОм при 25°C
Нормы и гомологирование:	EN 60730-1 : 2003 EN 61000-6-1 : 2002 EN 61000-6-3 : 2004 EN 61000-4-2 : 2001
Термостат предложен в соответствии со следующими нормами и другими нормативными документами:	EN300220-1/2 EN 301489-1/3  R&TTE 1999/5/EC Низкое напряжение 2006/95/CE ЭМС 2004/108/CE

### 3. Правила по установке и инициализации RF

Чтобы обеспечить оптимальный прием, установите и соедините приёмник согласно следующих инструкций:

- Приёмник следует устанавливать на расстоянии как минимум 50 см от других электрических и беспроводных приборов, таких, как GSM, Wi-Fi router.
- Прежде чем приступить к электромонтажным работам, связанным с приёмником, силовой (питающий) контур приёмника должен быть извлечен от напряжения - отключен.
- Присоедините приёмник к источнику напряжения.

После установки, чтобы инициализация RF состоялась правильно, необходимо соблюсти метод спаривания в соответствии с типом комбинации приборов

#### Комбинация 1: Приёмник + термостат RF

9. Приёмник переключите в режим **RF init**, нажимая кнопку RF в течение 5 секунд.
10. **RF LED** светится зеленым светом - приёмник находится в режиме конфигурация радиосвязи и ожидает команду произвести конфигурирование от термостата.
11. Действуйте в соответствии с инструкциями к термостату - режим термостата „**RF Init**”.
12. О выключении RF LED приёмника и о выходе термостата из режима **RF init** сигнализирует правильное спаривание обоих элементов.

#### Комбинация 2: Приёмник + RF термостат + центральный блок RF

11. Действуйте по инструкциям по спариванию с термостатом, приведенным в части „Комбинация 1”.
12. Приёмник переключите в режим **RF init**, нажимая кнопку RF в течение 5 секунд.
13. **RF LED** светится зеленым светом - приёмник находится в режиме конфигурация радиосвязи и ожидает команду произвести конфигурирование от центрального блока.
14. Действуйте в соответствии с инструкциями к центральному блоку – режим спаривания „**RF Init**”.
15. RF LED приёмника **ВЫКЛЮЧИТСЯ**, а центральный блок выводит сообщение, что спаривание обоих элементов состоялось правильно.

#### Комбинация 3: Приёмник + Термостат RF + Центральный блок RF + зависимый приёмник/приёмники

13. Действуйте по инструкциям по спариванию с термостатом и центральным блоком, приведенным в части „Комбинация 2”.
14. Главный приёмник (приёмник, спаренный с термостатом и центральным блоком) переключите в режим приёмника **RF init**, нажимая кнопку RF в течение 10 секунд.
15. Светится зеленый/красный **RF LED** - приёмник находится в режиме конфигурации радиосвязи и ожидает команду произвести конфигурирование от зависимого приёмника.
16. Переключите зависимый приёмник в режим **RF init**, нажимая кнопку RF в течение 5 секунд.
17. RF LED главного и зависимого приёмников **ВЫКЛЮЧИТСЯ**, что означает, что спаривание обоих элементов состоялось правильно.
18. К главному приёмнику можно подсоединить до 3 зависимых приёмников, с каждым из зависимых приёмников повторите шаги от 2 до 5.



#### Примечание:

- Что касается режима "Только пол", заданного на термостате V22 или блоке управления V24, у всех приделенных приёмников (главного + зависимых) должны быть присоединены напольные датчики.
- В отношении прибора с пилотным проводом все приёмники, соединенные друг с другом (главный + зависимые), должны быть подключены к той же зоне пилотного провода.

#### Комбинация 4: Приёмник + центральный блок

9. Приёмник переключите в режим **RF init**, нажимая кнопку RF в течение 5 секунд.
10. **RF LED** светится зеленым - приёмник находится в режиме радиоконфигурации и ожидает команду произвести конфигурирование от центрального блока.
11. Действуйте в соответствии с инструкциями к центральному блоку – режим спаривания „**RF Init**”.
12. RF LED приёмника **ВЫКЛЮЧИТСЯ**, а центральный блок выводит сообщение, что спаривание обоих приборов состоялось правильно.



#### Примечание:

- Этим способом приёмник может регулировать только с использованием напольного датчика.
- В этой конфигурации можно добавить 3 зависимых приемника.
- У всех приёмников должен быть подключен напольный зонд.

#### Примечание:

- Приёмник V23 разрешается спаривать с приёмниками V25 или V26 как зависимыми приборами.
- В случае потери RF связи (RF Аларм) приёмник будет поддерживать 20% отопительного цикла, что требуется для предупреждения замерзания системы. Приёмник остается в режиме **ВЫКЛЮЧЕНО**, если термостатом, блоком управления, был введен в режим **ВЫКЛЮЧЕНО** до потери RF связи.
- Не горят от 20h до 8 часов, короткое нажатие на кнопку «RF» светодиоды реактивной в течение короткого времени



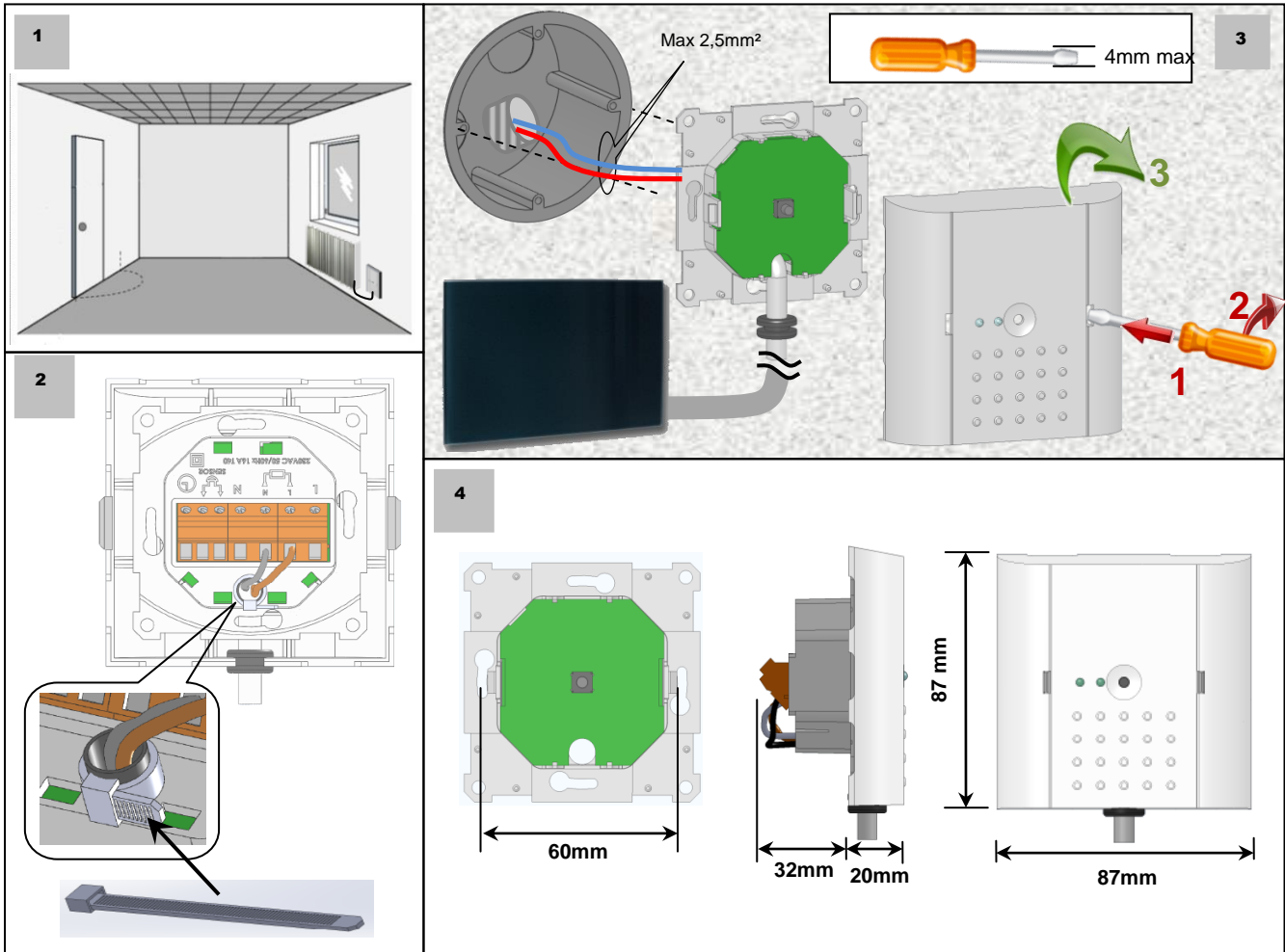





### Example of combination for Bathroom

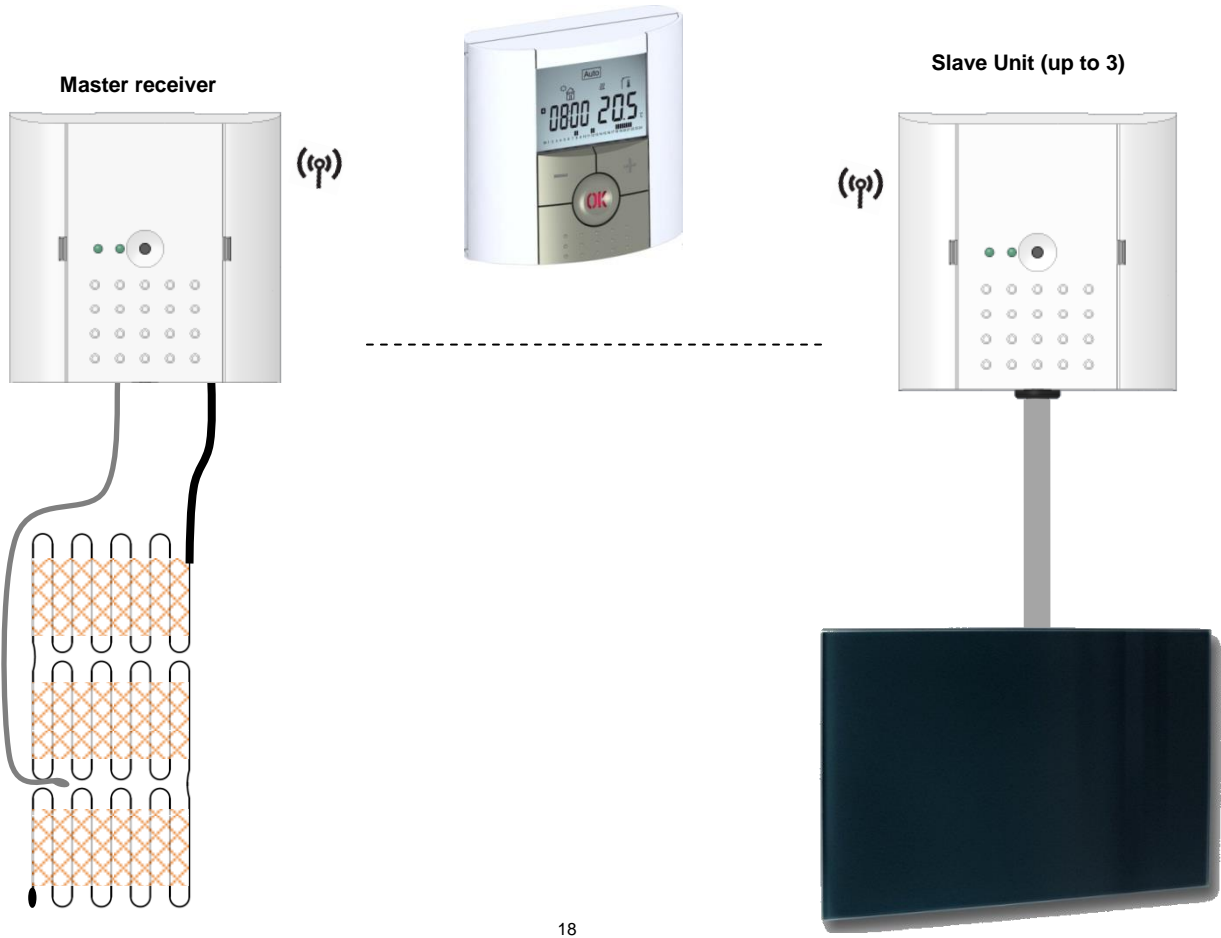

CZ	<p>K přijímači V23 můžete přímo zapojit max. 3600W (16A).  <b>Návod k instalaci:</b></p> <ul style="list-style-type: none"> <li>• Z bezpečnostních důvodů a z důvodu snadné instalace doporučujeme zapojovat pouze jeden radiátor ke každému přijímači, případně můžete použít další přijímače připojené jako závislé jednotky.</li> <li>• Pokud používáte řízení po pilotním vodiči, nezapomeňte aktivovat funkci pilotního vodiče v menu parametrů termostatu V22.</li> <li>• Pokud kombinuje různé topné prvky (kombinace podlahového vytápění a panelu), musí být hlavní přijímač ten, který ovládá podlahové vytápění. Pokud je instalováno podlahové čidlo, termostat V22 musí být nastaven na regulaci „Omezení podlahy“.</li> </ul>
GB	<p>You can drive directly up to 3600W (16A) with your receiver V23,  <b>Mounting instruction:</b></p> <p>For security reason and easy mounting we recommend to connect only one radiator to each receiver, in case of you can use other receivers linked as slave units.</p> <ul style="list-style-type: none"> <li>• If your installation uses the pilot wire, don't forget to active the Pilot Wire function on the parameter menu of V22 thermostat.</li> <li>• If your installation combine different heating elements (For Floor and radiator application), The Master receiver must be the receiver which drives the floor element. If a floor sensor is installed the thermostat V22 must be must be configured for "Floor Limit" regulation.</li> </ul>
F	<p>Vous pouvez piloter une puissance de 3600W (16A) directement avec les récepteurs V23.  <b>Instruction de montage:</b></p> <ul style="list-style-type: none"> <li>• Pour des raisons de sécurité et de facilité de câblage, nous préconisons de ne connecter qu'un seul radiateur sur chaque V23, dans le cas contraire vous pourrez utiliser un autre récepteur appairé en tant que slave</li> <li>• Si votre installation utilise le Fil Pilote, n'oubliez pas d'activer la fonction Fil Pilote depuis le menu paramètre de votre thermostat V22.</li> <li>• Si votre installation combine différents système de chauffage (PRE + radiateur), le récepteur Master devra obligatoirement être celui qui gère l'élément chauffant, si une sonde de sol est installée le thermostat V22 devra alors être réglé sur la position « Floor Limit » pour la régulation</li> </ul>
D	<p>An den Empfänger V23 können max. 3600 W (16A) direkt angeschlossen werden.  <b>Installationsanweisung:</b></p> <ul style="list-style-type: none"> <li>• Aus Sicherheitsgründen und wegen einfacher Installation wird es empfohlen, nur ein Heizkörper an einen Empfänger anzuschließen, eventuell können andere als abhängige Einheiten angeschlossene Empfänger verwendet werden.</li> <li>• Falls die Steuerung mittels Pilotleiters verwendet wird, ist die Funktion des Pilotleiters im Parametermenü des Thermostates V22 zu aktivieren.</li> <li>• Falls unterschiedliche Heizelemente kombiniert werden (Kombination der Fußbodenheizung und der Platte), muss der Hauptempfänger jener sein, der die Fußbodenheizung steuert. Falls ein Fußbodenfühler installiert ist, muss der Thermostat V22 auf die Regelung „Fußbodenbeschränkung“ eingestellt sein.</li> </ul>
ES	<p>Se pueden conectar 3600W (16A) como máximo al receptor V23.  <b>Instrucciones de instalación:</b></p> <ul style="list-style-type: none"> <li>• Por motivos de seguridad y por motivos de una instalación fácil recomendamos conectar solamente un calefactor para cada receptor; se pueden utilizar también otros receptores conectados como unidades dependientes.</li> <li>• En el caso de que usted utilice el control por conductor piloto, no olvide activar la función de conductor piloto en el menú de parámetros del termóstato V22.</li> <li>• En el caso de que usted combine diferentes elementos calefactores (combinación de calefacción de suelo y el panel), debe ser el receptor principal que controla la calefacción de suelo. Si está instalado el sensor de suelo, el termóstato V22 debe encontrarse en la posición de la regulación "Límites del suelo"</li> </ul>
RU	<p>К приемнику V23 можно прямо подводить 3600Вт (16А).  <b>Инструкция по установке:</b></p> <ul style="list-style-type: none"> <li>• С целью безопасности и для облегчения установочных рекомендуем к каждому приемнику присоединять только один радиатор, или использовать другие приемники, подключенные в качестве зависимых приборов.</li> <li>• В случае применения управления через пилотный провод, не забудьте активировать функцию пилотного провода в меню параметров термостата V22. Если комбинируете несколько нагревательных устройств (например, теплый пол и панель), главным должен быть тот приемник, который управляет теплым полом. Если применяется напольный датчик, термостат V22 должен быть настроен на регулирование „Ограничение пола“.</li> </ul>

1

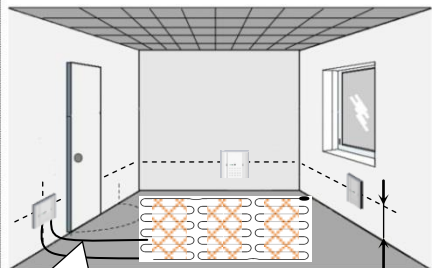

Min 20cm



NTC 10kΩ (25°C)

2

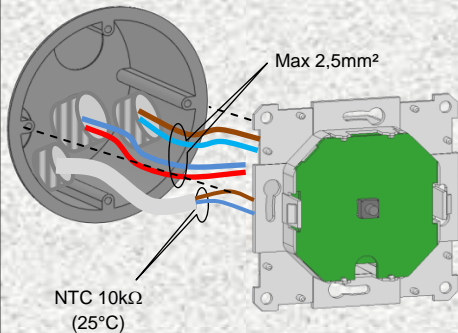

NTC 10kΩ (25°C)

Max 2,5mm²

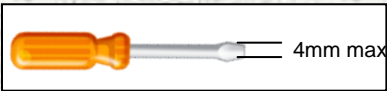

4mm max

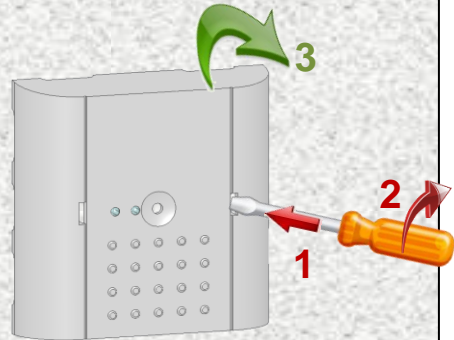

3

2

1

3

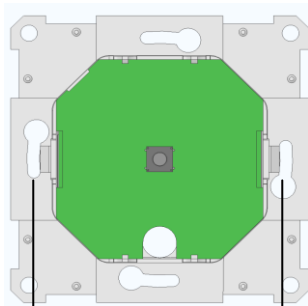

60mm

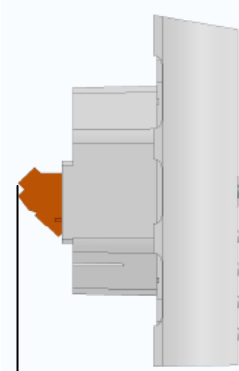

32mm

20mm



87 mm

87mm

4

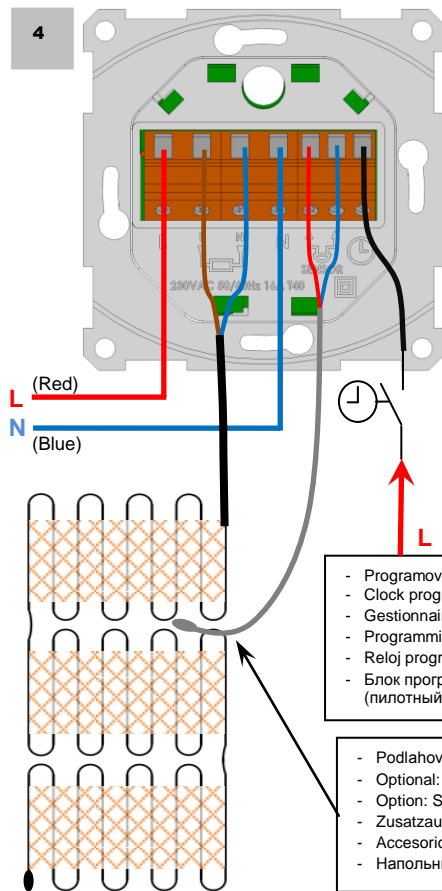

- Programovací krabice
- Clock programmer
- Gestionnaire d'énergie
- Programmieruhr
- Reloj programable
- Блок программирования (пилотный провод)

- Podlahové čidlo
- Optional: Floor sensor
- Option: Sonde de sol
- Zusatzausstattung : Fußbodenfüher
- Accesorios: sensor de suelo
- Напольный датчик

5

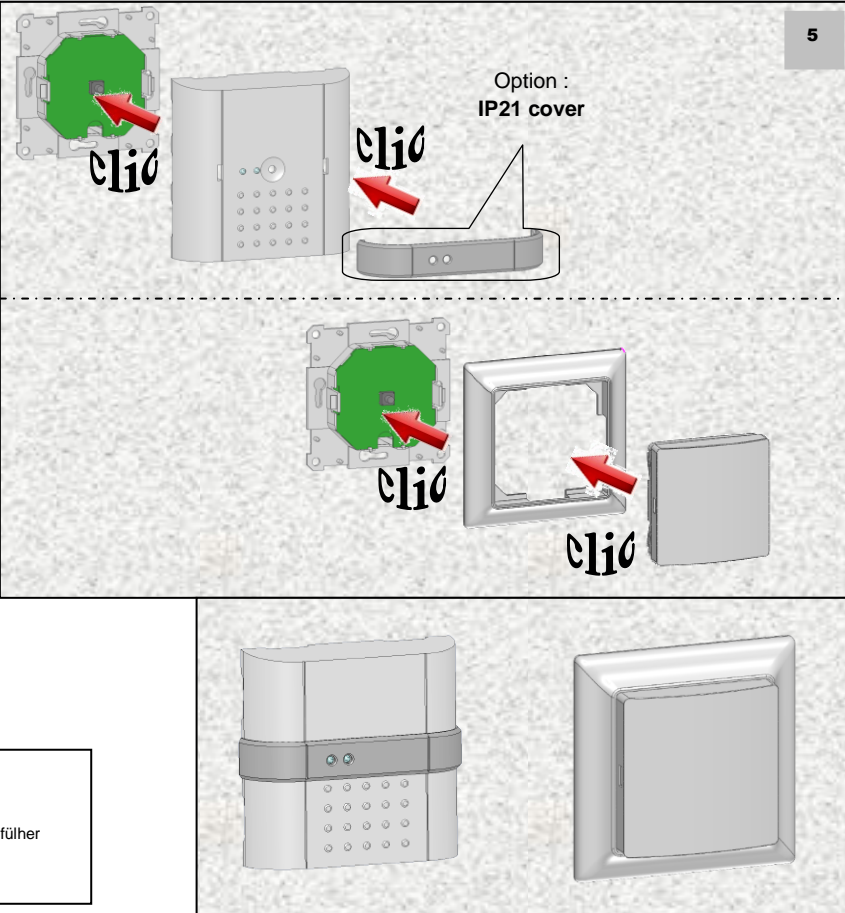

## Master receiver

## Slave Unit (up to 3)

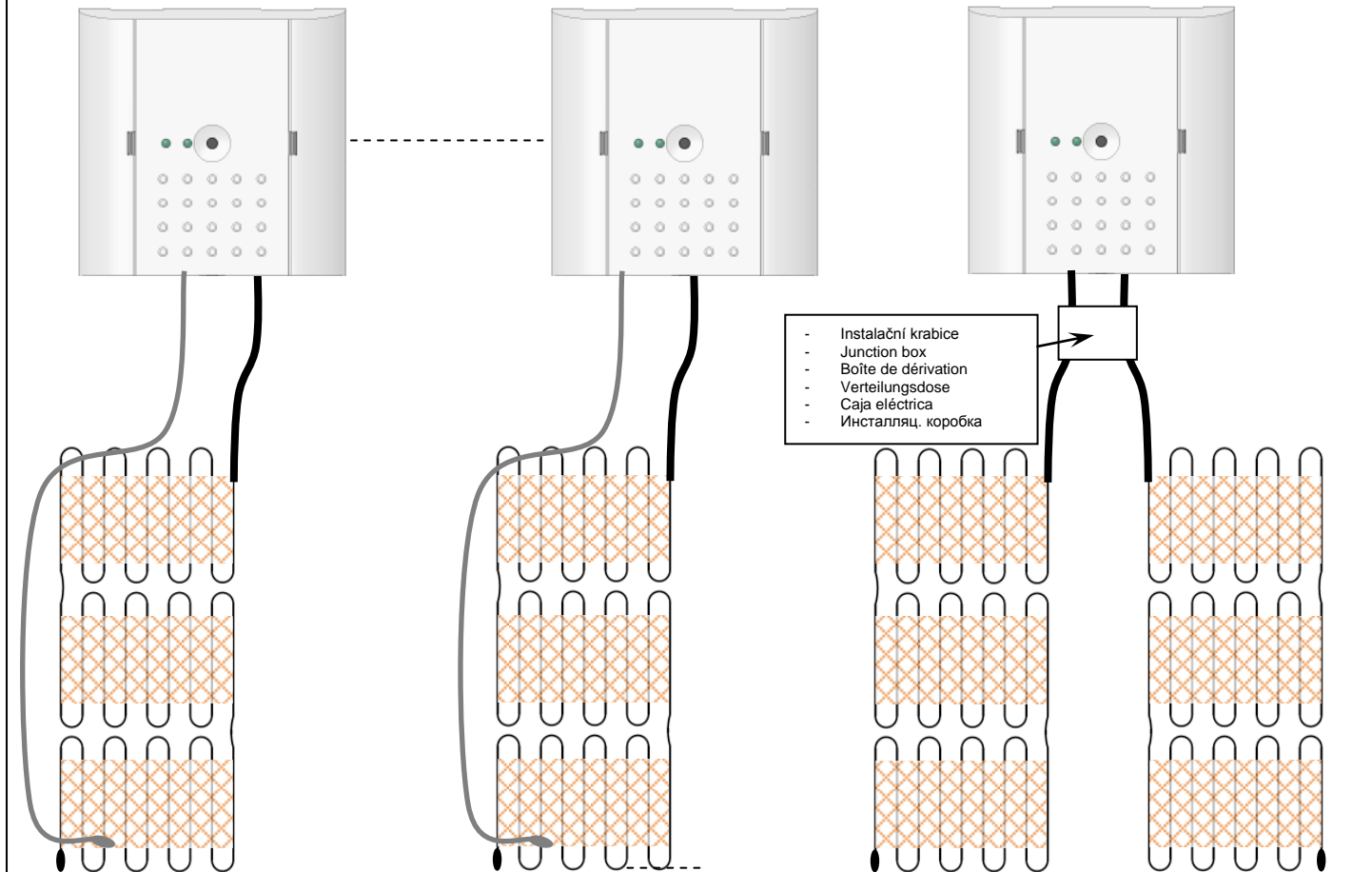

CZ	<p>K přijímači V23 můžete přímo připojit 3600W (16A) – obr. 2.</p> <p><b><u>Návod k instalaci:</u></b></p> <ul style="list-style-type: none"> <li>• Pokud je instalováno podlahové čidlo, musí být umístěno v samostatné ohebné ochranné trubce.</li> <li>• V tomto případě zkontrolujte správnost nastavení termostatu (V22) spárovaného s přijímačem.</li> <li>• Z bezpečnostních důvodů a kvůli snadné instalaci doporučujeme zapojit pouze jednu topnou smyčku k jednomu přijímači, případně můžete použít jiné přijímače jako závislé jednotky (obr. 1) nebo použít externí instalační krabici (obr. 2).</li> <li>• Pokud používáte řízení po pilotním vodiči, nezapomeňte aktivovat funkci pilotního vodiče v menu parametrů termostatu V22.</li> </ul>
GB	<p>You can drive directly up to 3600W (16A) with your receiver V23 (fig2),</p> <p><b><u>Mounting instruction:</u></b></p> <ul style="list-style-type: none"> <li>• If a floor sensor is installed, it must be placed into a separate protective flexible tube.</li> <li>• In this case check the good configuration of the thermostat (V22) linked with your receiver.</li> <li>• For security reason and easy mounting we recommend to connect only one loop to each receiver, in case of you can use other receivers linked as slave unit's (fig1) or use an external connection box (fig2).</li> </ul> <p>If your installation uses the pilot wire, don't forget to active the Pilot Wire function on the parameter menu of V22 thermostat</p>
F	<p>Vous pouvez piloter une puissance de 3600W (16A) directement avec les récepteurs V23 (fig2),</p> <p><b><u>Instruction de montage:</u></b></p> <ul style="list-style-type: none"> <li>• Si un capteur de sol est installé, il faudra obligatoirement le placer dans une gaine séparée.</li> <li>• Dans ce cas-là n'oubliez pas de vérifier la configuration du thermostat V22.</li> <li>• Pour des raisons de sécurité et de facilité de câblage, nous préconisons de connecter seulement une seule trame de PRE sur chaque V23, dans le cas contraire vous pourrez utiliser un autre récepteur apparié en tant que slave (fig2), ou encore utiliser une boîte de jonction externe.</li> </ul> <p>Si votre installation utilise le Fil Pilote, n'oubliez pas d'activer la fonction Fil Pilote depuis le menu paramètre de votre thermostat V22.</p>
D	<p>An den Empfänger V23 können 3600 W (16A) direkt angeschlossen werden – Abb. 1.</p> <p><b><u>Installationsanweisung:</u></b></p> <ul style="list-style-type: none"> <li>• Falls ein Fußbodenfühler installiert ist, ist er in ein getrenntes biegsames Schutzrohr zu situieren.</li> <li>• In diesem Fall ist richtige Einstellung des mit dem Empfänger gepaarten Thermostates (V22) zu kontrollieren.</li> <li>• Aus Sicherheitsgründen und wegen einfacher Installation wird es empfohlen, nur eine Heizschleife an einen Empfänger anzuschließen, eventuell können andere Empfänger als abhängige Einheiten (Abb. 1) oder externe Verteilungsdose (Abb. 2) verwendet werden.</li> </ul> <p>Falls die Steuerung mittels Pilotleiters verwendet wird, ist die Funktion des Pilotleiters im Parametermenü des Thermostates V22 zu aktivieren.</p>
ES	<p>Al receptor V23 se pueden conectar directamente 3600W (16A) – ver dib. 1.</p> <p><b><u>Instrucciones de instalación:</u></b></p> <ul style="list-style-type: none"> <li>• En el caso de que esté instalado el sensor de suelo, es necesario que se encuentre colocado individualmente en un tubo protector flexible.</li> <li>• En tal caso es necesario ver si el termóstato (V22) emparejado con el receptor está ajustado de una manera correcta.</li> <li>• Por motivos de seguridad y por motivos de una instalación fácil recomendamos conectar solamente un ojal calefactor para cada receptor; se pueden utilizar también otros receptores conectados como unidades dependientes (dib. 1) o utilizar una caja exterior de instalación (dib. 2).</li> </ul> <p>En el caso de que usted utilice el control por conductor piloto, no olvide activar la función de conductor piloto en el menú de parámetros del termóstato V22.</p>
RU	<p>К приемнику V23 можно прямо подводить 3600Вт (16А) – рис. 1.</p> <p><b><u>Инструкция по установке:</u></b></p> <ul style="list-style-type: none"> <li>• Если применяется напольный датчик, то он должен быть помещен в отдельной гибкой защитной трубе.</li> <li>• При этом проверьте, правильно ли настроен термостат (V22), спариваемый с приемником.</li> <li>• С целью безопасности и для облегчения установки установки рекомендуем к одному приемнику подсоединять только одну нагревательную петлю или использовать другие приемники в виде зависимых приборов (рис. 1) или воспользоваться наружной инсталляционной коробкой (рис. 2).</li> <li>• В случае применения управления через пилотный провод, не забудьте активировать функцию пилотного провода в меню параметров термостата V22.</li> </ul>

